

OPERATING MANUAL

操作手冊

操作手冊

사용 설명서

ASSEMBLY • 組裝 • 組裝 • 조립부

Do not allow the machine to twist at the blue tape. Allowing the machine to twist at the blue tape may result in accidental damage. Remove blue tape and clear film once the machine is assembled.

請勿讓機器在藍色膠帶處轉動，這樣做會導致意外損壞。機器組裝好後，除去藍色膠帶並清除薄膜。

切勿於藍色膠帶處扭轉機器。若於藍色膠帶處扭轉機器，可能會導致意外損壞。當機器裝配完成後，請移除藍色膠帶與透明膠片。

제품의 청색 테이프 부위가 비틀어지지 않도록 주의하십시오. 청색 테이프 부위가 비틀어질 경우 예기치 못한 손상이 발생할 수 있습니다. 제품 조립이 완료되면 청색 테이프와 투명 필름을 제거하십시오.

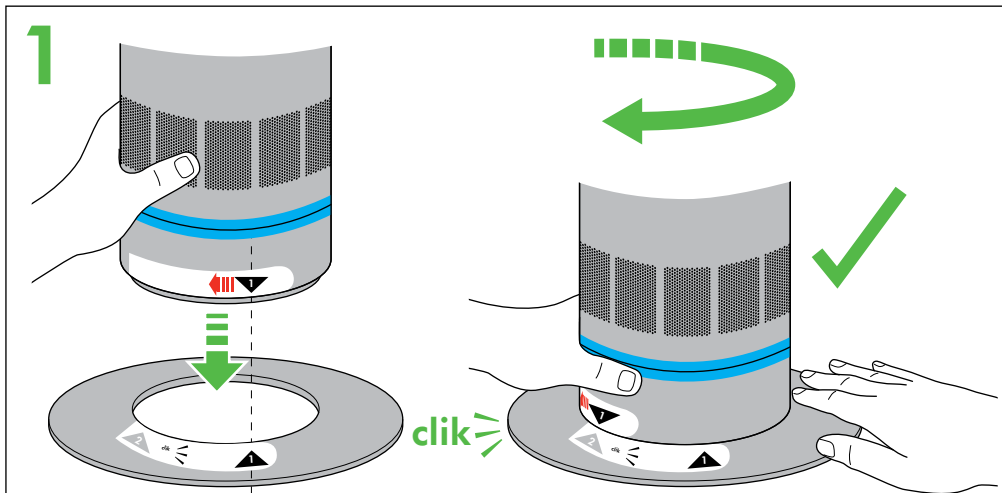
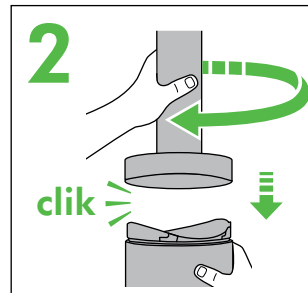
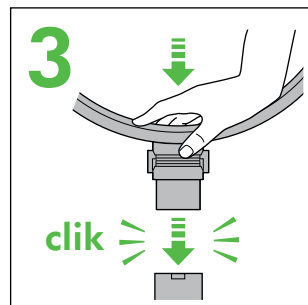

Align the arrows. Then twist clockwise until it clicks and locks. Now repeat for stage 2.

對準箭頭。然後順時針轉動直到發出咔嗒聲並鎖定。第 2 階段重複該動作。

對齊箭頭。然後順時針扭動直至發出喀嗒聲並鎖住底座。現在於第二步驟重複該動作。

화살표 방향으로 맞춥니다. 딸깍 소리가 나며 잠길 때까지 시계 방향으로 돌립니다.

이제 2 단계를 반복합니다.

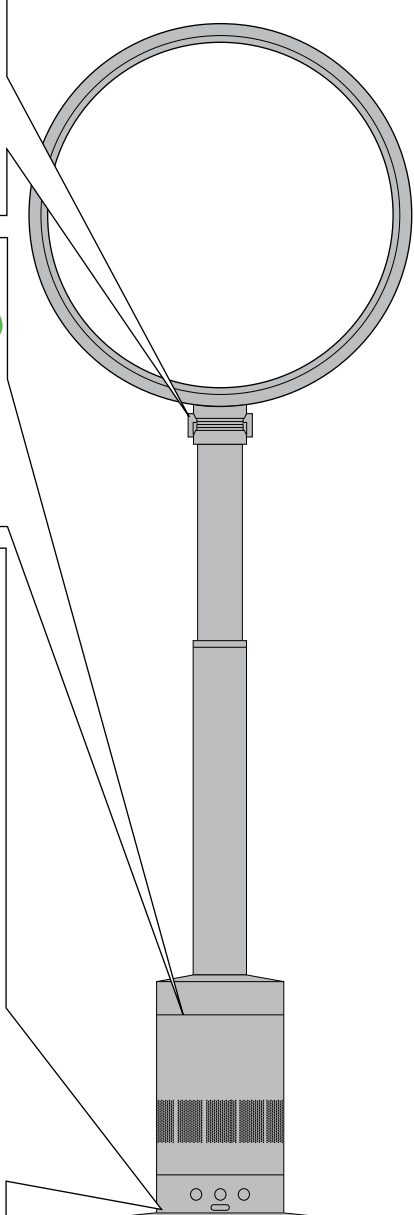

 REGISTER YOUR
GUARANTEE TODAY
立即注册您的保修卡

立即登記保固
품질보증 2년.

After registering for your 2 year guarantee, your Dyson fan will be covered for parts and labour for 2 years from the date of purchase, subject to the terms of the guarantee.

If you have any query about your Dyson fan, call the Dyson Customer Care Helpline with your serial number and details of where/when you bought the fan. The serial number can be found on the base of the product.

Most queries can be solved over the phone by one of our trained Dyson Customer Care Helpline staff.

注册获取 2 年保修后，您的戴森风扇可享受自购买之日起两年的零件及人工保修服务，具体规定详见保修条款。

如您对戴森风扇有任何疑问，请致电戴森客户关怀热线，并提供您的序列号及购买地点与时间。序列号请见产品底座。

大部分的问题都可通过电话询问戴森客服。

在登記兩年保固後，您的戴森風扇可享受自購買日起零件與人工保固兩年的服務，具體規定見保固書條款。

如果您對戴森風扇有任何問題，請致電戴森客戶服務專線，並提供您的序號及購買地點與時間。序號請見產品底座。

大部分的問題都可以透過電話詢問戴森客服。

다이슨 에어멀티플라이어는 구입일로부터 2년 간 보증서 약관에 의거하여 부품 및 수리에 대해 제품을 보증합니다.

다이슨 에어멀티플라이어에 대해 문의 사항이 있으시면 일련번호와 제품을 구입한 장소와 시기 정보를 준비하여 다이슨 고객 서비스 헬프라인으로 문의하시기 바랍니다. 일련번호는 제품의 베이스에서 확인할 수 있습니다.

대부분의 질문은 전화상으로 저희 다이슨 헬프라인의 직원이 해결해 드릴 수 있습니다.

Note your serial number for future reference.

请记录您的产品序列号，以供日后查验之用。

請記住序號，以供日後備查。

향후 참고를 위해 일련번호를 별도로 메모해 두시기 바랍니다.



For illustration purposes only.

仅供说明之用。

僅作示範。

예제용.

IMPORTANT SAFETY INSTRUCTIONS

READ ALL INSTRUCTIONS BEFORE USING THIS FAN

When using an electrical appliance, basic precautions should always be followed, including the below:

! WARNING

THE FAN AND THE REMOTE CONTROL BOTH CONTAIN MAGNETS.

1. Pacemakers and defibrillators may be affected by strong magnetic fields. If you or someone in your household has a pacemaker or defibrillator, avoid placing the remote control in a pocket or near to the device.
2. Credit cards and electronic storage media may also be affected by magnets and should be kept away from the remote control and the top of the fan.

! WARNING

TO REDUCE THE RISK OF FIRE, ELECTRIC SHOCK OR INJURY:

1. This fan is not intended for use by young children or infirm persons with reduced physical, sensory or reasoning capabilities, or lack of experience and knowledge, unless they have been given supervision or instruction by a responsible person concerning use of the appliance to ensure that they can use the appliance safely.
2. Young children should be supervised to ensure that they do not play with the fan.
3. The loop amplifier and base plate must be fitted securely before operating this fan. Do not dismantle the fan or use without the loop amplifier fitted.
4. Do not operate any fan with a damaged cable or plug. If the cable or plug is damaged, do not use the fan and contact the Dyson Helpline. If the supply cable is damaged, it must be replaced by Dyson, our service agent or similarly qualified persons in order to avoid a hazard.
5. If the fan is not working as it should or has been damaged, do not use and contact the Dyson Helpline.
6. Do not run cable under carpeting. Do not cover cable with throw rugs, runners or similar coverings. Arrange cable away from traffic area and where it will not be tripped over.
7. Turn off all controls before unplugging. Unplug from socket when not in use for extended periods. To avoid a tripping hazard, safely coil the cable.
8. Do not unplug by pulling on cable. To unplug, grasp the plug, not the cable.
9. Suitable for dry locations ONLY. Do not use outdoors or on wet surfaces and do not expose to water or rain.
10. Do not handle plug or fan with wet hands.
11. Do not stretch the cable or place the cable under strain. Keep cable away from heated surfaces.
12. Do not put any object into openings or the inlet grille. Do not use with any opening blocked; keep free of dust, lint, hair and anything that may reduce airflow.
13. Do not use near furnaces, fireplaces, stoves or other high temperature heat sources.
14. Do not use in conjunction with or directly next to an air freshener or similar products.
15. Do not use any cleaning agents or lubricants on this fan. Unplug before servicing, cleaning or carrying out any maintenance.
16. Use only as described in this manual. Do not carry out any maintenance other than that shown in this manual, or advised by the Dyson Helpline.
17. The use of an extension cable is not recommended.
18. Always carry the fan by the body, do not carry it by the loop amplifier.
19. Choking hazard: the remote control unit contains a small battery. Keep the remote control away from children and do not swallow the battery. If the battery is swallowed seek medical advice at once.

READ AND SAVE THESE INSTRUCTIONS

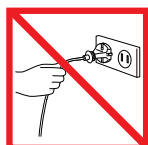

Do not pull on the cord.



Do not store near heat sources.



Do not use near open flames.



Do not carry by the loop amplifier.

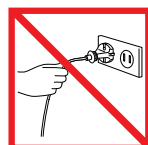

请勿拽拉电缆。



请勿在热源附近存放。



请勿在明火附近使用。



请勿提拉环路放大器。

重要安全说明

使用本风扇前, 请仔细阅读所有的安全说明

在使用电器时, 一定要遵守基本的安全预防措施, 其中包括以下内容:

! 警告

风扇和遥控器中均包含磁体。

1. 强磁场可能会对电子起搏器和心脏除颤器造成影响。如果您家人使用电子起搏器或心脏除颤器, 请勿将遥控器放在口袋里或靠近这些设备。
2. 磁场也会对信用卡或电子存储媒介造成影响, 应使这些物品远离遥控器和风扇的顶部。

! 警告

为了降低火灾、触电或受伤的危险:

1. 本风扇不可由儿童、或身体、感官或智力残障人士、或无相关经验与知识之人士使用, 除非有监护人的看管或指导, 以确保其能够安全使用本产品。
2. 请照看好儿童, 确保他们不会随意使用本风扇。
3. 操作本风扇前, 必须将环路放大器、支架和底板固定牢靠。请勿拆除风扇或者在未安装环路放大器、支架和底板的情况下使用。
4. 请勿操作电缆或插头有任何损坏的风扇。如果电缆或插头损坏, 请勿使用, 并请立即联系戴森客户关怀热线。一旦电源线损坏, 必须由戴森、戴森代理商或具有相关资质的人员来进行更换, 以免发生危险。
5. 如果风扇工作不正常或已经损坏, 请勿使用并联系戴森客户关怀热线。
6. 请勿将电缆布置在地毯下面。请勿在电缆上覆盖小块地毯、垫子或类似物品。将电缆布置在远离人员活动区域, 以免将人绊倒。
7. 在拔下插头前请关闭所有开关。长期不使用时, 从插座上拔下插头。为避免绊倒危害, 请安全地卷好电缆。
8. 切断电源时, 切勿拉扯电缆。拔除插头时, 请抓住插头而不是电缆。
9. 本产品仅适合在干燥环境下使用。请勿在户外或潮湿表面上使用, 不要接触水或雨水。
10. 请勿使用湿手触碰插头或风扇。
11. 不可拉扯或重压电缆。请保持电缆远离高温表面。
12. 请勿将任何物体放在开口或进气格栅处。请勿在任何开口封住的状态下使用; 请清除任何灰尘、棉絮、毛发或任何会阻碍气流的物体。
13. 请勿在火炉、壁炉、炉子或其他高温热源附近使用。
14. 请勿与空气清新剂或类似产品同时使用, 或在与其直接相邻的位置使用。
15. 请勿在本风扇上使用任何清洁剂或润滑剂。在维修、清洁或执行任何维护前, 请拔下插头。
16. 请按照手册中的说明使用。请勿执行任何本手册说明或戴森客户关怀热线人员建议以外的维护作业。
17. 建议不要使用延长电缆。
18. 本产品移动时请握住机身, 切勿提拉环路放大器。
19. 窒息危险: 遥控器单元中含有小电池, 应使遥控器远离儿童。请勿吞咽电池。若不慎吞下电池, 请立即就医。

请阅读并妥善保管这些说明

重要安全注意事項

使用本風扇前請先詳讀所有操作說明。

使用電器產品前，請務必遵守下列的基本安全規則：

警告

本風扇及其遙控器均含有磁鐵。

- 心臟節律器及除顫器可能受到強磁場影響。如您或您的家人安有心臟節律器或除顫器，請勿將遙控器放在口袋或接近心臟節律器或除顫器的地方。
- 信用卡及電子儲存媒體亦可能受到磁鐵的影響，因此應將其遠離遙控器及風扇上方放置。

警告

為了降低起火燃燒、電擊或受傷的危險：

- 本風扇不可由孩童、或身體、感官或智力殘障人士、或無相關經驗與知識之人士使用，除非有監護人的看管或指導，以確保其能夠安全使用本產品。
- 應注意不要讓孩童亂玩本風扇。
- 使用風扇前須確保迴路放大器和底座安裝正確。請勿擅自拆卸風扇或在沒有安裝迴路放大器的情況下使用風扇。
- 請勿使用電線或插頭破損的風扇。如風扇電線或插頭破損，請勿使用，並請立即致電戴森服務專線。如電源線破損，必須由戴森公司、我們的服務代表或類似的合格人士替換，以避免危險。
- 如風扇不能正常工作或遭損壞，請勿繼續使用，並聯絡戴森服務專線。
- 請勿將電線敷設在地毯下。請勿將腳踏墊、小地毯或類似物品覆蓋電線。請將電線遠離走動區域和容易被絆倒的地方。
- 拔插頭前請關閉所有裝置。如長時間不使用本產品，請將插頭從插座中拔出。為避免使人絆倒，請將電線妥善纏繞收起。
- 請勿以拉扯電線方式拔除插頭。拔除插頭時，請緊抓住插頭，而非電線。
- 本產品僅適合在乾燥環境下使用。本產品不得在戶外或潮濕地面使用，切勿水浸雨淋。
- 雙手潮濕時，請勿觸碰插頭或風扇。
- 不可拉扯重壓電線。電線請遠離高溫表面。
- 請勿將異物放入進風口或開口。在任何開口封住的狀況下請勿使用；請排除任何灰塵、棉絮、毛髮或任何會阻礙氣流的物體。
- 使用本產品時請遠離火爐、壁爐、爐灶或其他高溫熱源。
- 請不要與空氣清新劑或類似產品同時使用，或直接靠近此類產品。
- 請勿對本風扇使用任何清潔劑或潤滑油。本產品在維修、清潔或維護前應拔出插頭。
- 僅按本手冊中說明的方式使用。請勿執行任何本手冊或戴森服務專線人員建議以外的維修保養作業。
- 不建議使用電源延長線。
- 本產品移動時請握住機身，而非環狀放大器。
- 窒息危險：遙控器內裝有一枚小型電池。請將遙控器遠離兒童，請勿吞食電池。如發生吞食電池的狀況，請立即就醫。

請仔細閱讀並妥善保管說明手冊

중요 안전 지침

에어멀티플라이어를 사용하기 전에 모든 지침사항을 읽어 주시기 바랍니다.

전기 기기 사용 시 다음을 비롯한 기본 주의 사항을 항상 준수해야 합니다.

경고

화재, 감전, 부상의 위험을 줄이기 위해서:

- 인공심박조율기와 세동제거기는 강력한 자기장의 영향을 받을 수 있습니다. 가족 중에 인공심박조율기나 세동제거기를 사용하는 사람은 주머니나 해당 장치 근처에 리모컨을 놓지 마십시오.
- 신용카드와 전자 저장 매체도 자석의 영향을 받을 수 있으므로 리모컨과 함께 두거나 팬 위에 올려두지 않아야 합니다.

경고

화재, 감전, 부상 등과 같은 사고의 위험을 줄이기 위해서:

- 다이슨 에어멀티플라이어는 신체적, 감각적 능력 또는 정신적 능력이 부족한 사람, 또는 경험이나 지식이 부족한 사람(어린이포함)이 사용해서는 안 되며, 만약 사용할 경우 이들의 안전을 책임지는 보호자의 감독이나 지시 하에 사용할 수 있습니다.
- 어린이가 이 제품을 장난감처럼 가지고 놀지 않도록 해 주십시오.
- 다이슨 에어멀티플라이어의 고리부분을 원기둥 모양의 본체에 삽입 후, "탁" 소리가 날 때까지 시계방향으로 돌려 정확하게 고정하여 주시기 바랍니다. 다이슨 에어멀티플라이어의 증폭기 역할을 하는 동근 고리부분이 원기둥 모양의 본체에 정확히 조립되었는지 확인 후, 다이슨 에어멀티플라이어를 사용해 주시기 바랍니다.
- 다이슨 에어멀티플라이어의 케이블이나 플러그가 손상되었을 경우 사용을 중지하여 주십시오. 다이슨 에어멀티플라이어의 점검 혹은 수리를 위하여 다이슨 헬프라인으로 문의하여 주십시오. 위험을 줄이기 위해 다이슨에서 인정한 A/S센터에서 점검 및 수리 절차가 이루어져야 합니다.
- 다이슨 에어멀티플라이어의 작동되지 않을 경우에는 다이슨 헬프라인으로 문의하여 주십시오.
- 다이슨 에어멀티플라이어의 케이블이 카펫과 같은 부분에 덮이지 않도록 주의하여 주십시오. 다이슨 에어멀티플라이어의 케이블이 가구의 밑에 깔리거나 틈새에 끼어 고이지 않도록 주의하여 주십시오.
- 플러그를 전원 콘센트에서 뽑기 전에 다이슨 에어멀티플라이어의 전원이 꺼져있는지 확인하여 주십시오. 제품을 사용하지 않을 때에는 플러그를 전원 콘센트에서 뽑아 주십시오. 제품의 케이블을 동그랗게 말아서 보관하여 주십시오.
- 케이블을 당겨 플러그를 뽑지 마십시오. 케이블이 아닌 플러그를 잡고 뽑아 주십시오.
- 실이나 끈은 표면 위 혹은 우천시에 사용하지 마십시오. 다이슨 에어멀티플라이어는 건조한 곳에서 사용하도록 설계되었습니다.
- 젖은 손으로 다이슨 에어멀티플라이어를 조작하거나 전원콘센트에서 플러그를 뽑지 마십시오.
- 다이슨 에어멀티플라이어의 케이블 위에 무거운 물체를 올려놓지 마십시오. 다이슨 에어멀티플라이어 및 케이블을 화기주변에서 보관 및 사용하지 마십시오.
- 다이슨 에어멀티플라이어의 흡입구가 먼지, 머리카락 등과 같은 이물질로 막히지 않도록 주의하여 주십시오. 다이슨 에어멀티플라이어의 흡입구에 어떤 물체도 넣지 마십시오.
- 다이슨 에어멀티플라이어를 화기 주변에서 사용하지 마십시오.
- 공기정화제 및 방향제와 같이 사용하거나 그 주변에서 사용하지 마십시오.
- 다이슨 에어멀티플라이어를 청소하거나 보수작업을 하기전에 플러그를 전원 콘센트에서 뽑아 주십시오. 다이슨 에어멀티플라이어를 청소할 때 윤활유 및 세제와 같은 화학물질을 사용하지 마십시오.
- 이 매뉴얼에서 설명한 대로만 사용해 주십시오.
- 연장 케이블을 사용하는 것은 바람직하지 않습니다.
- 다이슨 에어멀티플라이어를 들고 이동할 때에는 원기둥 모양의 본체를 잡고 이동해 주십시오.
- 질식 위험: 리모컨 장치에는 작은 배터리가 들어 있습니다. 아이들의 손이 닿지 않는 곳에 리모컨을 보관하고, 아이들이 배터리를 삼키지 않게 하십시오. 배터리를 삼키면 즉시 의사의 진찰을 받으십시오.

이 설명서를 읽고 보관해 두십시오.

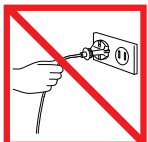

請勿拉扯電線。



請勿放置於接近熱源的地方。



請勿於接近火源處使用。



移動時請握住機身，而非環狀放大器。

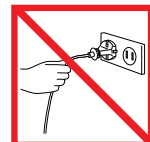

케이블을 잡아 당기지 마십시오.



온도가 높은 표면 혹은 주변에서 사용하지 마십시오.



화기 주변에서 사용하거나 보관하지 마십시오.



다이슨 선풍기의 동근 고리모양을 잡고 이동하지 마십시오.

MARKING FOR NAME & CONTENT OF TOXIC OR HAZARDOUS SUBSTANCES OR ELEMENTS

有毒有害物质或元素名称及含量标识

Part Name 部件名称	Toxic or Hazardous Substances or elements 有毒有害物质或元素					
	Cadmium 镉 (Cd)	Lead 铅 (Pb)	Mercury 汞 (Hg)	Hex Chromium 六价铬 (Cr6+)	PBB 多溴联苯	PBDE 多溴联苯醚
External chassis, body 外部机壳, 机身	○	○	○	○	○	○
Internal chassis 内部机架	○	○	○	○	○	○
Internal wire & cable 内部电线及电缆	○	○	○	○	○	○
Oscillation assembly 活动机件	○	○	○	○	○	○
Foam materials 泡棉材质	○	○	○	○	○	○
Screws & nuts 螺丝&螺母部件	○	○	○	○	○	○
Controller & parts 控制器&部件	○	○	○	○	○	○
Printed circuit board & components 线路板及电子元件	○	○	○	○	○	○
Metal in Body's Pedestal 机身底座内部金属配件	○	X ⁽¹⁾	○	○	○	○

○: Indicate that this toxic or hazardous substance contained in all of the homogeneous materials for this part is within the limit requirement in SJ/T11363-2006

○: 部件所有同类材质中的有毒或有害物质含量均符合SJ/T11363-2006的限制。

X: Indicate that this toxic or hazardous substance contained in at least one of the homogeneous materials used for this part exceed the limit requirement in SJ/T11363-2006

X: 部件中部分同类材质中的有毒或有害物质含量超出SJ/T11363-2006的限制。



(1) Toxic or hazardous substance contained is exempted under EU RoHS directives exemption list (2011/65/EU Annex II, recasting 2002/95/EC).

(1) 部件材质中有毒或有害物质含量符合欧盟RoHS指令的豁免项目的限制(2011/65/EU Annex II, recasting 2002/95/EC)。

Disclaimer:

The environment safe use period is declared based on the normal temperature & humidity use conditions.

声明:

环保使用期限的参考标识取决于产品正常工作的温度和湿度等条件。

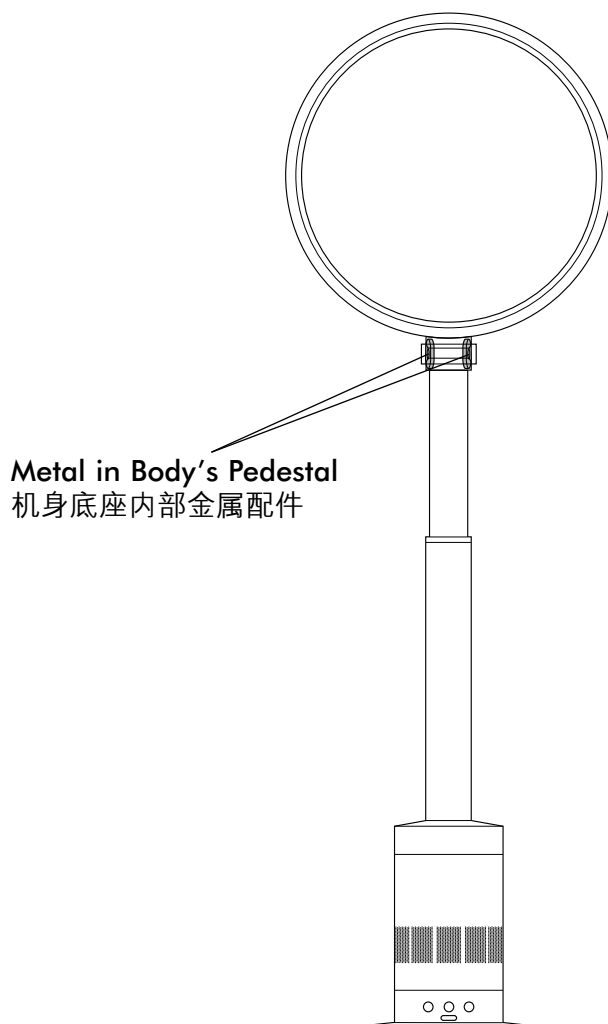

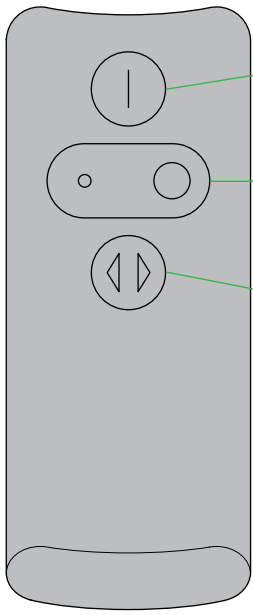
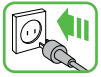

ON/OFF
开/关
開/關
전원 스위치

AIRFLOW CONTROL
风量控制
風量控制
풍량 조절

OSCILLATION
风向
風向
회전 조절 스위치

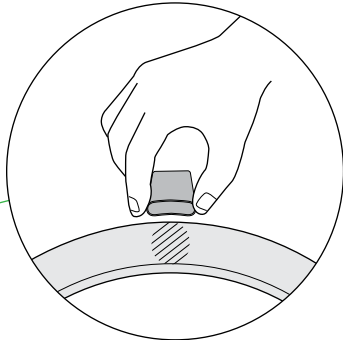

Magnetic Location
Attach remote to dock with the buttons facing down.

磁定位
將遙控器放在底座上，按紐朝下。
磁鐵吸附把遙控器放在吸附位上，遙控器的按紐朝下。

자석위치
리모컨 버튼이 아래면을 향하도록 하여 에어멀티플라이어에 부착하십시오.

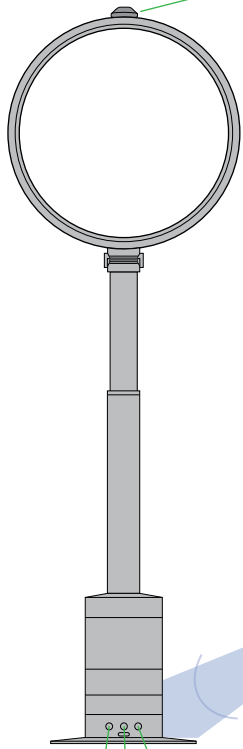

To operate, point remote control toward the front of the base.
操作時，使遙控器指向底座前端。
將遙控器指向底座前端以操作風扇。
리모컨을 제품의 하단부를 향해 조작하시면 제품이 작동합니다.

OSCILLATION
风向
風向
회전 조절 스위치

AIRFLOW CONTROL
风量控制
風量控制
풍량 조절

ON/OFF
开/关
開/關
회전 조절 스위치

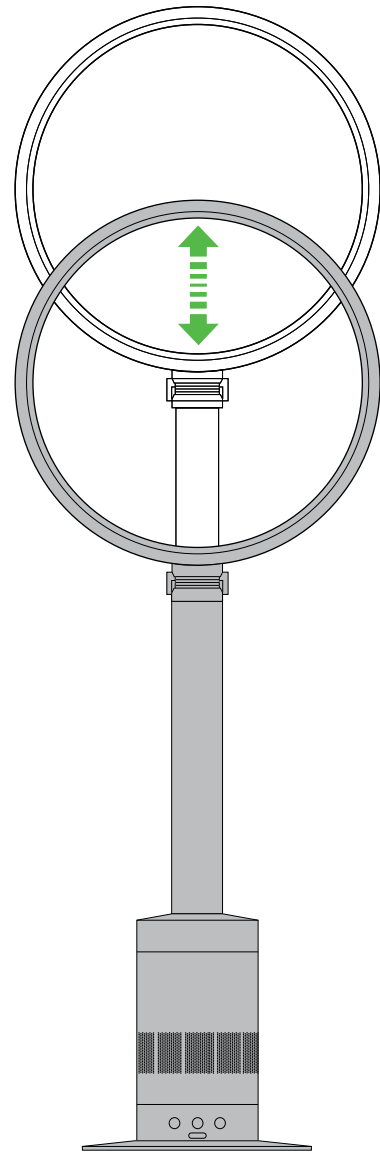

Gently raise or lower the loop amplifier to adjust height.

缓慢升起或降低环路放大器以调节高度。

輕輕提升或降低迴路放大器以調整高度。

높이를 조절하려면 루프 증폭기를 천천히 올리거나 내리십시오.

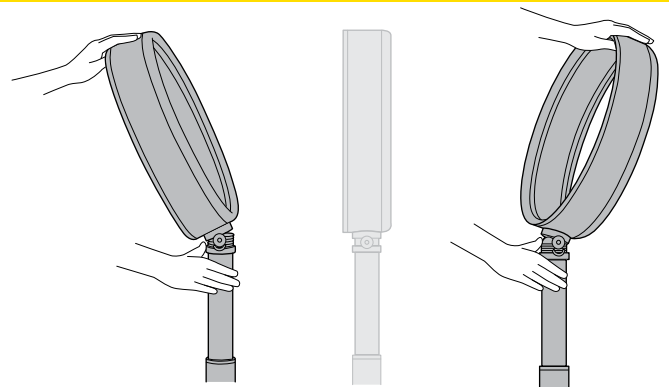

While holding the stand, tilt the loop amplifier towards or away from you to adjust airflow angle.

扶住支架的同時，將环路放大器向內或向外傾斜，以調節氣流角度。

握住機身，俯仰調整迴路放大器，以達到合適的氣流角度。

스탠드를 잡은 상태에서 루프 증폭기를 앞뒤로 기울이면 공기 흐름 각도를 조절할 수 있습니다.

Clearing blockages • 清除阻塞物 • 清除阻塞物 • 막힌 부분 제거

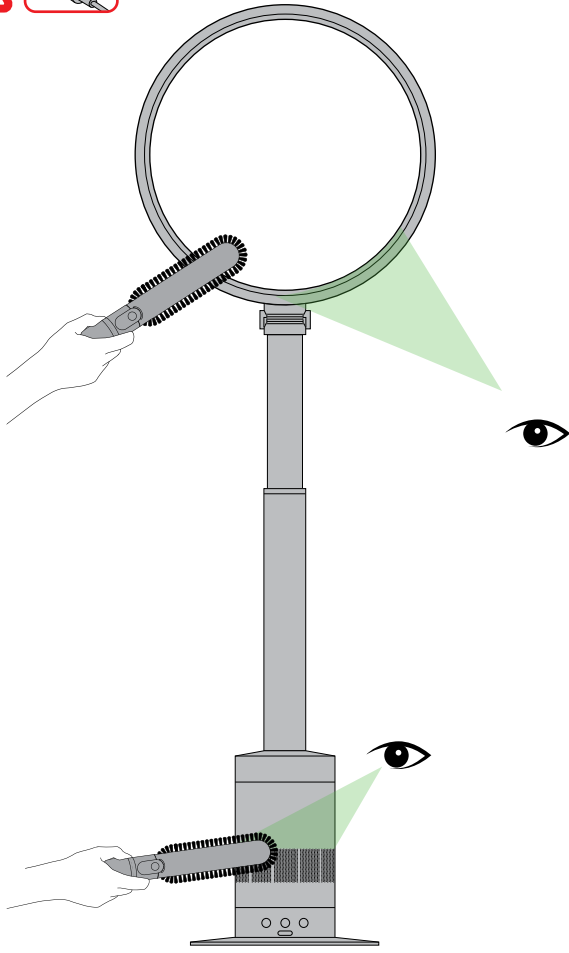

Look for blockages in the air inlet holes and in the small aperture inside the loop amplifier. Use a soft brush to remove debris.

检查入气口和环路放大器内部的小孔中是否有阻塞物。用软刷清除碎屑。

查看入氣口和迴路放大器的縫隙中是否有阻塞物。以軟刷刷去碎屑。

공기 흡입구 구멍과 고리형 증폭기 내부의 작은 틈에 막힌 부분이 있는지 확인하십시오. 부드러운 브러시를 이용해 부스러기를 제거하여 주십시오.

Cleaning • 清洁 • 清潔 • 청소

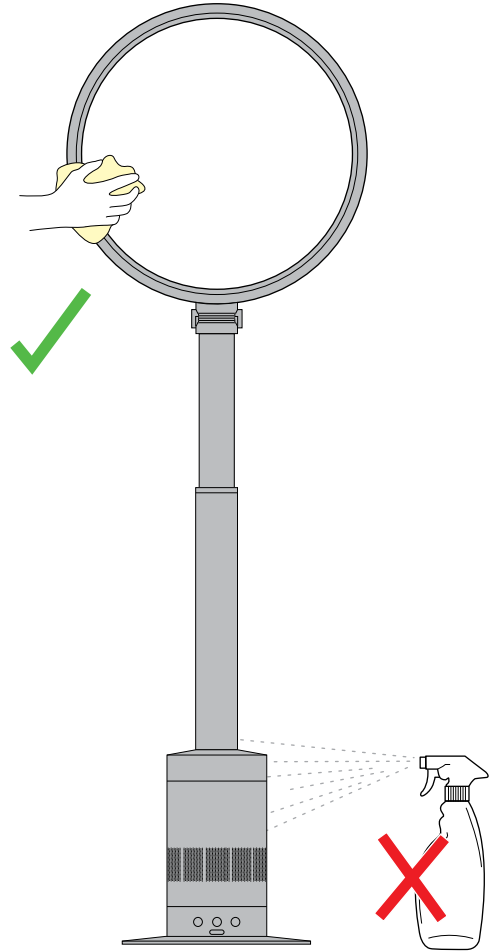
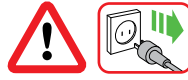

To clean, wipe with a dry or damp cloth. Do not use detergents or polishes to clean the fan.

清洁时使用干或湿抹布擦拭风扇。请勿使用洗涤剂或上光剂清洁风扇。

請使用乾燥或擰乾濕布擦拭本產品。請勿使用清潔劑或潤滑油。

청소 시 건조한 천이나 촉촉한 천으로 닦으십시오. 팬 청소 시 세제나 광택제를 사용하지 마십시오.

Battery replacement • 更换电池 • 更換電池 • 배터리 교체

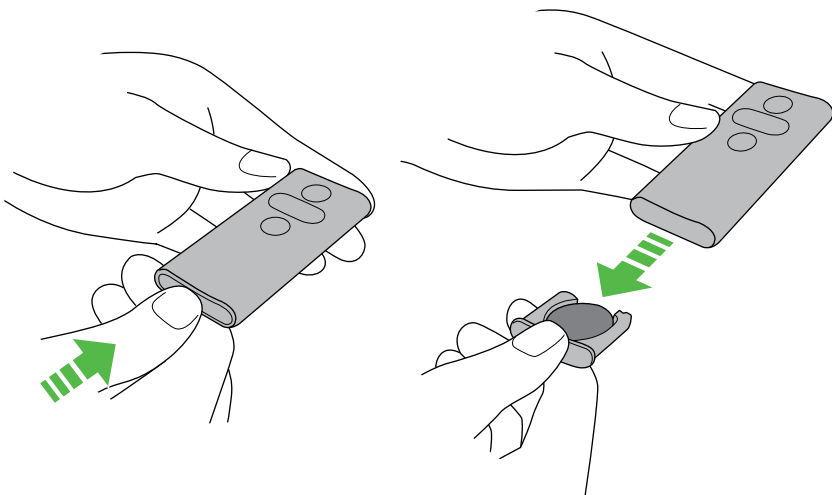

A blue light on the machine will flash when the remote's buttons are pressed. If the blue light stops flashing, replace the remote's battery. Battery type CR 2032.

按下遙控器上的按鈕時，機器上的藍色指示燈將會閃爍。如果藍色指示燈停止閃爍，應更換遙控器的電池。電池型號為 CR 2032。

按住遙控器按鈕時，機器上會閃爍顯示藍光。如藍光停止閃爍顯示，請更換遙控器電池。電池型號：CR 2032。

리모컨 버튼을 누르면 에어멀티플라이어의 파란색 표시등이 깜박입니다. 파란색 표시등이 깜박이지 않으면 리모컨 배터리를 교체하십시오. 배터리 유형 CR 2032.

Press the end of the remote to release the battery.

按住遙控器的末端取出電池。

按住遙控器末端取出電池。

리모컨 끝 부분을 누르면 배터리를 꺼낼 수 있습니다.

BATTERY REPLACEMENT



CAUTION:

Switch 'OFF' and unplug the machine before replacing the batteries. Do not install backwards or short circuit the batteries. Do not attempt to dismantle or charge the batteries. Keep away from fire. Follow battery manufacturers' instructions when installing new batteries (battery type CR 2032).

CLEANING

- To clean, wipe with a dry or damp cloth.
- Do not use detergents or polishes to clean the fan.

LIMITED 2 YEAR GUARANTEE

Terms and conditions of your Dyson 2 year guarantee.

The guarantee becomes effective at the date of purchase (or the date of delivery if this is later).

All work will be carried out by Dyson or its authorised agents.

Any parts which are replaced will become the property of Dyson.

The repair and replacement of the fan under guarantee will not extend the period of guarantee.

The guarantee provides benefits which are additional to and do not affect your statutory rights as a consumer.

You must provide proof of (both the original and any subsequent) delivery/purchase before any work can be carried out on your Dyson fan. Without this proof, any work carried out will be chargeable. Please keep your receipt or delivery note.

WHAT IS COVERED

The repair or replacement of your fan (at Dyson's discretion) if your fan is found to be defective due to faulty materials, workmanship or function within 2 years of purchase or delivery (if any part is no longer available or out of manufacture Dyson will replace it with a functional replacement part).

WHAT IS NOT COVERED

Dyson does not guarantee the repair or replacement of a product as a result of:

- Normal wear and tear.
- Accidental damage, faults caused by negligent use or care, neglect, careless operation or handling of the fan which is not in accordance with this manual.
- Damage as a result of use not in accordance with the rating plate.
- Blockages – please refer overleaf for details on how to unblock the fan.
- Use of the fan outside the country of purchase.
- Use of parts and accessories other than those produced or recommended by Dyson.
- Damage from external sources such as transit, weather, electrical outages or power surges.
- Repairs or alterations carried out by parties other than Dyson or its authorised agents.
- Failures caused by circumstances outside of Dyson's control.
- If you are in any doubt as to what is covered by your guarantee, please call the Dyson Customer Care Helpline.

Remember: Always disconnect plug from mains before inspecting for problems. If the fan will not operate, first check the mains socket has electricity supply and that the plug is properly inserted into the socket. If you are still experiencing problems, call the Dyson Customer Care Helpline.

PLEASE REGISTER AS A DYSON FAN OWNER

THANK YOU FOR CHOOSING TO BUY A DYSON FAN.

To help us ensure you receive prompt and efficient service, please register as a Dyson fan owner by calling the Dyson Customer Care Helpline. This will confirm ownership of your Dyson fan in the event of an insurance loss, and enable us to contact you if necessary.

DYSON CUSTOMER CARE

If you have a question about your Dyson fan, call the Dyson Customer Care Helpline with your serial number and details of where and when you bought the fan, or contact us via the website.

The serial number can be found on the base of the product.

Most questions can be solved over the phone by one of our Dyson Customer Care Helpline staff.

If your fan needs service, call the Dyson Customer Care Helpline so we can discuss the available options. If your fan is under guarantee, and the repair is covered, it will be repaired at no cost.

ABOUT YOUR PRIVACY

Your information will be held by Dyson and its agents for promotional, marketing and servicing purposes.

If your personal details change, if you change your mind about any of your marketing preferences or if you have any queries about how we use your information, please let us know by contacting:

HK

Jebsen Consumer Products Company Limited
pidcs@jebsen.com
2926 2300
10/F, Continental Electric Industrial Building,
17 Wang Chiu Road, Kowloon Bay, Kowloon, Hong Kong.

KR

한국 다이슨 헬프라인
kr.dyson.com
1588 4253

MY

Dyson Customer Care
dysonsupport@visionary.com.my
603 7710 5877
Visionary Solutions Sdn Bhd 49, Wisma OTK 49,
Lorong Rahim Kajai 13, Taman Tun Dr. Ismail,
60000, Kuala Lumpur.

TW

Dyson 消費者服務中心
恒隆行貿易股份有限公司
台北市內湖區洲子街88號7樓
service@hlh.com.tw
0800 251 209

CN

捷成消费品(中国)有限公司
jclshsr@jebsen.com
4006 333 508
广州市越秀区中山三路三十三号B塔2806房(自编)
中华国际中心B塔B2806单元

CONFORMITY INFORMATION

A sample of this product has been tested and found to be in conformity with the following European Directive: 2006/95/EC Low voltage Directive, 93/68/EEC CE Marking Directive, 2004/108/EC EMC Directive.

DISPOSAL INFORMATION

Dyson products are made from high grade recyclable materials and so should not be treated as household waste. To protect the environment please dispose of this product responsibly and recycle where possible.

PRODUCT INFORMATION

Product weight 4.27kg.

Please note: Small details may vary from those shown.

CN

更换电池



注意:

- 更换电池前请关掉机器并拔掉插头。
- 请勿反装电池或将电池短路。
- 请勿尝试拆解电池或为电池充电。远离火源。
- 安装新电池时, 请遵照电池制造商的说明操作(电池型号为 CR 2032)。

清洁

- 清洁时使用干或湿抹布擦拭风扇。
- 请勿使用洗涤剂或上光剂清洁风扇。

2 年有限保修

戴森 2 年有限保修的条款与条件。

- 保修自购买(或交付, 若交付时间略晚于购买时间)之日起生效。
- 所有工作都将由戴森或其授权代理商完成。
- 任何更换的部件将归戴森所有。
- 若风扇在保修期内曾接受维修或零件更换, 并不能延长产品的保修期。
- 保修条款所提及的权益附加于您的消费者法定权利之上, 且不会对其产生影响。
- 享受保修服务必须提供(原始及任何后续)发票/提货单据。如无相关单据, 保修服务可能会收取一些费用。请妥善保管发票及提货单据。

保修范围

在购买或交货后的2年内,因材料、生产工艺或功能瑕疵而造成的故障(由戴森进行专业判断),戴森将提供免费维修或更换零件(如该零件停售或停产,戴森将以合适的零件替代)。

不保修范围

对于以下原因所造成的产品维修或零件更换,戴森概不提供免费保修服务:

- 正常损耗。
 - 由于使用时不小心、疏忽、粗心操作或以任何违反本手册的方式操作风扇所造成的意外损坏和故障。
 - 因未按照说明书使用本产品而造成的损坏。
 - 阻塞物 — 风扇阻塞物清除方法详见背页。
 - 在购买国之外使用本风扇。
 - 没有使用戴森生产和建议的零件和附件。
 - 外部原因所造成的损坏,例如:运输、天气、停电或电击等。
 - 非戴森或其授权代理对风扇进行的维修或改装。
 - 戴森控制范围以外的情况导致的故障。
 - 如果您对保修范围有任何疑问,请致电戴森客户关怀热线。
- 请记住:检查问题前,务必从主电源上拔下插头。如果风扇不工作,请首先检查主电源插座是否有电且插头是否正确插入其中。如果还有问题,请拨打戴森客户关怀热线。

请注册为戴森风扇用户

感谢您选择购买戴森风扇。
为确保您获得及时高效的服务,请致电戴森客户关怀热线,注册为戴森用户。如果保卡丢失,这可确定您对戴森风扇的所有权,并且我们也可以在必要时与您联系。

戴森客户服务

关于戴森风扇,如果您有任何问题,请拨打戴森客户关怀热线,将风扇序列号和购买风扇的详细时间和地点信息提供给我们,或者通过网站与我们联系。

在产品的底座上可以找到序列号。大多数问题可以由我们的戴森客户关怀热线人员通过电话解决。

如果您的风扇需要维护,请拨打戴森客户关怀热线,与我们的客服讨论可行的方案。若您的风扇尚在保修期内,且维修项目在保修范围内,则不收取任何维修费用。

关于隐私权

戴森及其代理商将仅以促销、营销及提供维护服务之目的持有您的资料。

如您的个人资料或营销偏好有变,或对您的数据使用方式有任何疑问,请联系我们:

HK

Jebsen Consumer Products Company Limited
pidcs@jebsen.com
2926 2300
10/F, Continental Electric Industrial Building,
17 Wang Chiu Road, Kowloon Bay, Kowloon, Hong Kong.

KR

한국 다이슨 헬프라인
kr.dyson.com
1588 4253

MY

Dyson Customer Care
dysonsupport@visionary.com.my
603 7710 5877
Visionary Solutions Sdn Bhd 49,
Wisma OTK 49, Lorong Rahim Kajai 13,
Taman Tun Dr. Ismail, 60000, Kuala Lumpur.

TW

Dyson 消費者服務中心
恒隆行貿易股份有限公司
台北市內湖區洲子街88號7樓
service@hlh.com.tw
0800 251 209

CN

捷成消费品(中国)有限公司
jclshsr@jebsen.com
4006 333 508
广州市越秀区中山三路三十三号B塔2806房(自编)
中华国际中心B塔B2806单元

合格信息

本产品的样品已通过测试并符合以下欧盟指令规定:2006/95/欧共体低电压指令,93/68/欧洲经济共同体(EEC)CE标志指令,2004/108/欧共体电磁兼容指令。

回收信息

戴森产品均由高质量可回收材料制造,不得视作生活垃圾。为保护环境,请合理处置本产品并尽可能回收。

产品信息

产品重量 4.27 千克。
请注意:细微之处可能与图形所示有所不同。

TW/HK

更換電池



注意:

- 替換電池前,請先關閉電源和拔除插頭。
- 切勿反向安裝電池或造成短路。
- 切勿試圖拆卸電池或為其充電。遠離火源。
- 請按照電池製造商的指示安裝新電池(電池型號CR 2032)。

清潔

- 請使用乾燥或擰乾濕布擦拭本產品。
- 請勿使用清潔劑或潤滑油。

2年保固

- 戴森2年保固條款與細則。
- 保固期自購買日(或提貨日,以較晚者為主)起生效。
- 保固服務由戴森或其經授權代表提供。
- 被更換舊零件歸戴森所有。
- 如風扇在保固期內曾接受維修及零件更換,並不會致使保固期延長。
- 如風扇在保固期內曾接受維修及零件更換,不會使保固期延長。
- 享受保固服務須提供提貨/購買憑單。如無憑單,保固服務可能會收取一些費用。
- 請妥善保管收據或提貨單。

保固項目包括

- 在購買或提貨2年內,因材料、工藝或功能瑕疵而造成的故障(由戴森進行專業判斷),可予免費維修或更換零件(如該零件停售或停产,戴森將以合適的替換件替代)。

保固項目不包括

對於下列原因所造成的產品維修或零件更換,戴森概不提供免費保固服務:

- 正常損耗。
- 因與本手冊不符的不當使用、疏忽、不當操作、不當處理本風扇而造成的損害或故障。
- 因無按照說明書使用本產品而造成的損害。
- 阻塞物——風扇阻塞物清除方法詳見背頁。
- 在購買國之外使用本風扇。
- 使用非戴森建議及生產的零件。
- 外力所造成的損害,例如:運輸、氣候、停電或電擊。
- 由非戴森人員或經授權代表對風扇進行維修或改裝。
- 因超出戴森控制範圍的情況而造成的故障。
- 如有任何關於保固項目內容的疑問,請致電戴森客戶服務專線。

請立即登錄保固。

感謝您選購戴森風扇。

為確保您獲得及時有效的維修服務,請立即登錄保固。方法如下:

戴森客戶服務

如果您對戴森風扇有任何問題,請致電戴森客戶服務專線,並提供您的序號及購買地點與時間,或者透過戴森網站與我們聯絡。序號請見產品底座。

- 序號請見產品底座。
- 大部分的問題都可以在電話上由我們訓練有素的戴森客戶服務專線人員解決。
- 如果您的風扇需要維修,請撥打戴森客戶服務專線,與我們的服務人員討論可行的方案。若您的風扇仍在保固期限內,且維修項目在保固範圍內,則不收取任何維修費用。

關於您的隱私權

戴森及其代表將僅以促銷、營銷及提供維護服務之目的持有您的資料。如您的個人資料或營銷偏好有變,或對您的資料使用方式有任何疑問,請聯絡戴森,來信寄

HK

Jebsen Consumer Products Company Limited
pidcs@jebsen.com
2926 2300
10/F, Continental Electric Industrial Building,
17 Wang Chiu Road, Kowloon Bay, Kowloon, Hong Kong.

KR

한국 다이슨 헬프라인
kr.dyson.com
1588 4253

MY

Dyson Customer Care
dysonsupport@visionary.com.my
603 7710 5877
Visionary Solutions Sdn Bhd 49, Wisma OTK 49,
Lorong Rahim Kajai 13, Taman Tun Dr. Ismail,
60000, Kuala Lumpur.

TW

Dyson 消費者服務中心
恒隆行貿易股份有限公司
台北市內湖區洲子街88號7樓
service@hlh.com.tw
0800 251 209

CN

捷成消费品(中国)有限公司
jclshsr@jebsen.com
4006 333 508
广州市越秀区中山三路三十三号B塔2806房(自编)
中华国际中心B塔B2806单元

合格資訊

本產品樣本已通過測試，且符合以下歐盟行政命令，包括：2006/95/EC 低電壓行政命令、93/68/EEC CE標誌行政命令、2004/108/EC EMC行政命令。

回收資訊

戴森產品均由高品質可回收材料製造，不得視作生活垃圾。為保護環境，請以負責任方式處置本產品，回收合適物件。

產品資訊

產品重量：4.27公斤。
請注意：規格內容可能稍有差異。

KR

배터리 교체



주의:

- 배터리를 교체하기 전에 에어멀티플라이어의 스위치를 '끄고' 코드를 뽑으십시오.
- 배터리를 반대 방향으로 넣거나 배터리를 단락시키지 마십시오.
- 배터리를 분해하거나 충전하지 마십시오. 화기 근처에 두지 마십시오.
- 새 배터리를 넣을 때는 배터리 제조업체의 지침을 따르십시오(배터리 유형 CR 2032).

청소

- 청소 시 건조한 천이나 촉촉한 천으로 닦으십시오.
- 팬 청소 시 세제나 광택제를 사용하지 마십시오.

2년 제한 품질보증 기간 및 조건

2년 제한 품질보증에 대한 기간 및 약관
제품을 구매한 시점부터 2년 제한 품질보증 정책이 적용됩니다. 다이슨에서 인정된 정식 A/S센터에서 A/S를 받아야 합니다. A/S 과정에서 부품 교체 및 교환으로 발생한 부품과 제품은 다이슨의 자산으로 귀속됩니다. A/S 서비스를 받아도 기존 2년의 품질 제한 보증 기간은 연장되지 않습니다.
2년 품질 제한 보증 정책으로 제공되는 서비스는 소비자로서 가지는 법적인 권한에 영향을 주지 않습니다.
A/S 서비스를 받으실 때에는 구매 영수증과 같은 증명서류가 필요합니다. 만약 이러한 증명서류가 없을 때에는 수리비 및 부품 비용이 청구될 수 있습니다.
구매 영수증을 보관하여 주시기 바랍니다.

적용 범위

제품구매 2년 이내에 부품의 불량, 기능상의 결함이 발견 되어 부품의 교체나 수리, 제품의 교환이 필요할 경우(만약 수리를 위한 부품이 단종 되었을 때에는 동일한 기능을 가진 부품으로 대체할 수 있습니다.)

적용 제외 범위

다이슨은 하기의 결과에 의해 발생한 비용을 지불하지 않으며 의무적으로 수리할 책임을 지지 않습니다.
정상적인 사용에 의한 부품의 마모 및 소모품 교환
제품의 사용중 사용자의 부주의한 사용, 과실 또는 사용설명서에 따르지 않아 발생한 사고 및 손실
사용설명서와 제품에 부착되어있는 설명대로 사용하지 않은 경우
막힘 - 사용설명서에 나와있는 청소방법을 참고하여 주시기 바랍니다.
다이슨 에어멀티플라이어를 구매한 국가 이외에서 사용한 경우
다이슨이 인정하지 않은 부품 혹은 액세서리를 사용한 경우
천재지변, 정전, 번압 및 과부하 등과 같은 외부 요인으로 발생한 고장 혹은 손실
다이슨이 지정한 공식 A/S센터에서 수리하지 않은 경우
2년 제한 품질보증 정책에 대하여 궁금한 점이 생길 경우에는 다이슨 헬프라인으로 문의하여 주시기 바랍니다 다이슨 헬프라인 한국 (1588-4253)

다이슨 에어멀티플라이어 소유자 정보를 등록해 주십시오.

다이슨 에어멀티플라이어를 구입해 주셔서 감사합니다.
신속하고 편리한 서비스를 제공할 수 있도록 다이슨 에어멀티플라이어 소유자 정보를 등록해 주십시오. 다음과 같은 두 가지 방법으로 등록할 수 있습니다.

- 한국 다이슨 헬프라인
- kr.dyson.com
1588 4253

다이슨 고객 서비스 부서

다이슨 에어멀티플라이어에 대해 질문이 있으시면 일련번호와 이 제품을 구입한 장소와 시기 정보를 준비하여 다이슨 고객 서비스 헬프라인으로 전화하거나 다이슨 웹사이트를 통해 문의하시기 바랍니다.
일련번호는 제품의 베이스에서 확인할 수 있습니다.
대부분의 질문은 다이슨 고객 서비스 헬프라인 직원을 통해 해결될 수 있습니다.
다이슨 에어멀티플라이어에 대한 서비스가 필요한 경우 다이슨 고객 서비스 헬프라인으로 문의하십시오. 가능한 선택 사항을 설명해 드립니다. 제품의 보증 기간이 적용되고 보증 범위 내에서 수리되는 경우 수리 비용이 일체 들지 않습니다.

개인 정보 보호 정책 정보

귀하의 정보는 다이슨사와 다이슨 공인 대리점의 홍보, 마케팅 및 서비스 용도로 보관됩니다.
귀하의 개인 세부 정보가 변경되는 경우, 마케팅 선호 사항에 대해 변경하려는 경우 또는 귀하의 정보가 사용되는 방법에 대한 문의 사항이 있는 경우.

HK

Jebsen Consumer Products Company Limited
pidcs@jebsen.com
2926 2300
10/F, Continental Electric Industrial Building,
17 Wang Chiu Road, Kowloon Bay, Kowloon, Hong Kong.

KR

한국 다이슨 헬프라인
kr.dyson.com
1588 4253

MY

Dyson Customer Care
dysonsupport@visionary.com.my
603 7710 5877
Visionary Solutions Sdn Bhd 49,
Wisma OTK 49,Lorong Rahim Kajai 13,
Taman Tun Dr. Ismail,60000, Kuala Lumpur.

TW

Dyson 消費者服務中心
恒隆行貿易股份有限公司
台北市內湖區洲子街88號7樓
service@hlh.com.tw
0800 251 209

CN

捷成消费品(中国)有限公司

jclshsr@jebsen.com

4006 333 508

广州市越秀区中山三路三十三号B塔2806房(自编)

中华国际中心B塔B2806单元

준수 사항 정보

이 제품의 샘플은 다음 유럽 규정에 의거해서 테스트되었으며 이 규정에 부합되는 결과를 얻었습니다: 2006/95/EC 저전압 규정, 93/68/EEC CE 마케팅 규정, 2004/108/EC EMC 규정.

제품 처리 정보

다이슨 제품은 고급 재활용 가능 소재로 제조되었으므로 가정용 쓰레기로 처리하지 말아야 합니다. 환경 보호를 위해서 책임을 가지고 본 제품을 처리하고 가능한 경우에 재활용하십시오.

제품 정보

제품 무게 4.27kg.

측정상의 오차가 있을 수 있음을 양해하여 주시기 바랍니다.



Dyson Customer Care

If you have a question about your Dyson fan, call the Dyson Customer Care Helpline with your serial number and details of where and when you bought the fan, or contact us via the Dyson website. The serial number can be found on the base of the fan.

戴森客户服务

关于戴森风扇，如果您有任何问题，请拨打戴森客户关怀热线，将风扇序列号和购买风扇的详细信息和地点信息提供给我们，或者通过戴森网站与我们联系。
在风扇的底座上可以找到序列号。

戴森客戶服務

如果您對戴森風扇有任何問題，請致電戴森客戶服務專線，並提供您的序號及購買地點與時間，或者透過戴森網站與我們聯絡。序號請見風扇底座。

다이슨 고객센터 부서

다이슨 에어멀티플라이어에 대해 질문이 있으시다면 일련번호와 이 제품을 구입한 장소와 시기 정보를 준비하여 다이슨 고객센터 헬프라인으로 전화하거나 다이슨 웹사이트를 통해 문의하시기 바랍니다. 일련번호는 본 제품의 베이스에서 확인할 수 있습니다.

CN

捷成消费品 (中国) 有限公司
jclshsr@jebsen.com
4006 333 508
广州市越秀区中山三路三十三号B塔2806房 (自编)
中华国际中心B塔B2806单元

TW

Dyson 消費者服務中心
service@hlh.com.tw
0800 251 209

HK

Jebsen Consumer Products Company Limited
pidcs@jebsen.com
2926 2300
10/F, Continental Electric Industrial Building,
17 Wang Chiu Road, Kowloon Bay, Kowloon, Hong Kong.

KR

한국 다이슨 헬프라인
kr.dyson.com
1588 4253

MY

Dyson Customer Care
dysonsupport@visionary.com.my
603 7710 5877
Visionary Solutions Sdn Bhd 49,
Wisma OTK 49,
Lorong Rahim Kajai 13,
Taman Tun Dr. Ismail,
60000, Kuala Lumpur.

REGISTER YOUR FREE 2 YEAR GUARANTEE

注册获取 2 年免费保修

註冊您的免費 2年保固

품질보증 2년

REGISTER BY PHONE

Call our dedicated Helpline.

通过电话注册

致电我们的戴森客户关怀热线。

電話註冊專線

撥打我們的專用熱線。

대한민국에서 판매되는 정식수입제품의 경우 제품 출고 시 2년 품질보증 등록 절차가 자동으로 이루어집니다.

CN 4006 333 508

KR 1588 4253

TW 0800 251 209

MY 603 7710 5877

HK 2926 2300

